



VI. МЕТАЛЛИЧЕСКАЯ ПРОИЗВОДСТВЕННАЯ МЕБЕЛЬ

ЗАО "САЛЕН", 109240, г. Москва, ул. Гончарная, д. 20. Телефон: (095) 517-9875, факс: 915-1527

WWW.METALLSHKAF.RU

15.04.05.

ВЕРСТАКИ

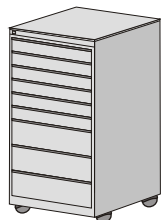

КД-909

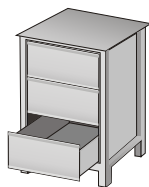

ВС-1М-Т

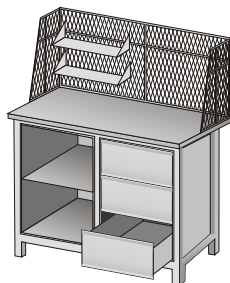

ВС-2МФ-ПД-Э

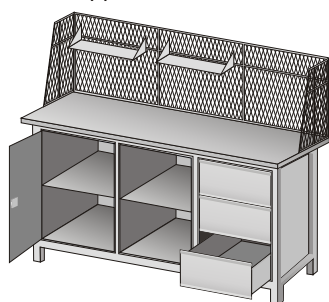

ВС-3МФ-ТПД-Э-3

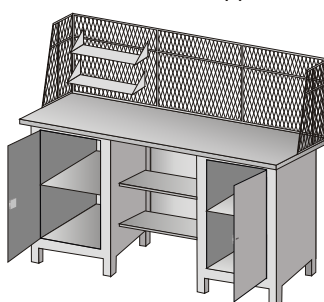

ВСМ-Э

Модель	Размер, ШхГхВ (мм)	Цена	Примечание
ВС-1М	770x700x810	5950	стол. металл
ВС-2М	1400x700x810	8488	стол. металл
ВС-2Ф	1400x700x830	8370	стол. фанера
ВС-2МФ	1400x700x840	10789	комбинированная
ВС-3М	2000x700x810	10357	стол. металл
ВС-3Ф	2000x700x830	9625	стол. фанера
ВС-3МФ	2000x700x840	13294	комбинированная

КД-909	520x580x1050	12312	шкаф для инструм.
Комплект колес к кд-909		1798	комбинированная

Верстаки универсальные ВС-1, ВС-3, ВС-4 представляют собой модульную конструкцию в виде рамы (стола) на которую устанавливаются модули: тумба с дверцей (Т), драйвер с тремя выдвигающимися ящиками и общим замком для них (Д), полка (П) или полка укороченная (Пу).

Рама изготовлена из квадратной трубы размером 50x50 мм. Столешница может быть металлической (М) толщиной 6-8 мм, фанерной (Ф) толщиной 30 мм либо комбинированной (МФ), состоящей из фанеры толщиной 30 мм покрытой металлическим листом толщиной 6 мм.

Верстаки могут комплектоваться съёмными сетчатыми экранами с полкой.

Все изделия окрашены порошковой краской.

МОДУЛИ ДЛЯ ВЕРСТАКОВ

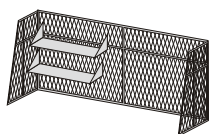

ВС Э-4

ВС Э-2, ВС Э-3

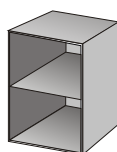

ДРАЙВЕР (Д)

ТУМБА (Т)

ПОЛКА (П, Пу)

Модель	Размер, ШхГхВ (мм)	Цена	Примечание
ВС-2 (Э)	1400x150x490	1980	экран сетка
ВС-3 (Э)	2000x150x490	2190	экран сетка
Драйвер (Д)	586x598x548	7088	для вс-1, вс-3, вс-4
Тумба (Т)	586x598x548	2574	для вс-1, вс-3, вс-4
Полка (П)	586x598x400	2135	для вс-1, вс-3, вс-4
Полка (Пу)	586x400x548	1946	для вс-1, вс-3, вс-4

Модули изготовлены из листовой стали 1,5 мм.

Все изделия окрашены порошковой краской.

МЕТАЛЛИЧЕСКИЕ ПРОИЗВОДСТВЕННО-БЫТОВЫЕ УРНЫ